

# INSTRUKCJA UŻYTKOWANIA

## Stelaż biurka z elektryczną regulacją - model 2M

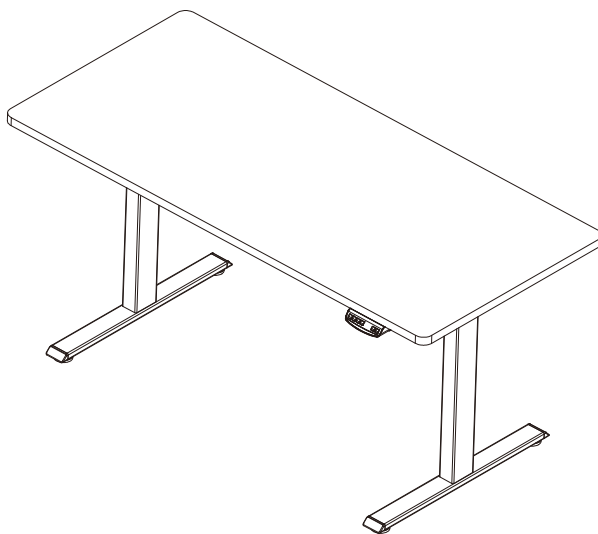

HABYS Sp. z o.o.

ul. Produkcyjna 16, 38-200 Jasło, PL

tel.: +48 13 44 62 788, [biuro@habys.pl](mailto:biuro@habys.pl)

[www.habys.pl](http://www.habys.pl)

## Dane techniczne

<b>Pozycja</b>	<b>Wartość</b>
Zasilanie	220~240V 50~60Hz
Maksymalne obciążenie	220 lbs / 100 kg
Zakres wysokości (bez blatu)	27.6"~47.3"/70 cm~120 cm
Czas pracy	2 min / 20 min



## Uwagi

1. Przed przystąpieniem do montażu i obsługi biurka prosimy o przeczytanie instrukcji.
2. Należy używać biurka zgodnie z zasadami zawartymi w instrukcji.
3. W trakcie regulacji wysokości biurka, należy dopilnować aby w pobliżu nie znajdowały się zwierzęta lub dzieci.
4. Podczas burzy lub gdy biurko nie będzie używane przez dłuższy czas, należy odłączyć kabel zasilający z gniazdka.
5. Nie siadać, nie stawać ani nie leżeć na biurku.
6. Nie zanurzać biurka w wodzie. Trzymać z dala od cieczy i źródeł ciepła.
7. Nie regulować wysokości w sposób ciągły częściej niż 20 razy w krótkim czasie.  
Przed ponownym użyciem odczekać 10 minut.
8. Nie kłaść na biurku przedmiotów o wadze powyżej 100 kg.
9. Podczas opuszczania biurka nie umieszczać niczego pod blatem. Upewnić się, że pod biurkiem nie ma przeszkód i żadnych przedmiotów powyżej 40 cm.
10. Upewnić się, że blat nie dotyka ściany.
11. Należy upewnić się, że podczas regulacji dłoń lub inne części ciała znajdują się w bezpiecznej pozycji.
12. Zakres dopuszczalnej temperatury pracy urządzenia wynosi od 0 do 40°C.  
Należy unikać ekstremalnych temperatur, wilgoci i zapylenia.
13. Nie demontować ani nie naprawiać sprzętu samodzielnie.
14. Po pierwszej instalacji lub wyłączeniu zasilania, konieczne jest zresetowanie urządzenia.
15. Nie używać w przypadku awarii sprzętu.
16. Przed czyszczeniem należy odłączyć zasilanie biurka.
17. Do czyszczenia nie używać wody ani alkoholu.
18. Firma nie ponosi odpowiedzialności za szkody i obrażenia ciała spowodowane nieprawidłową obsługą sprzętu.

# SPECYFIKACJA

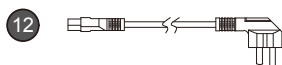
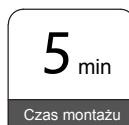
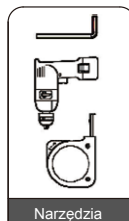
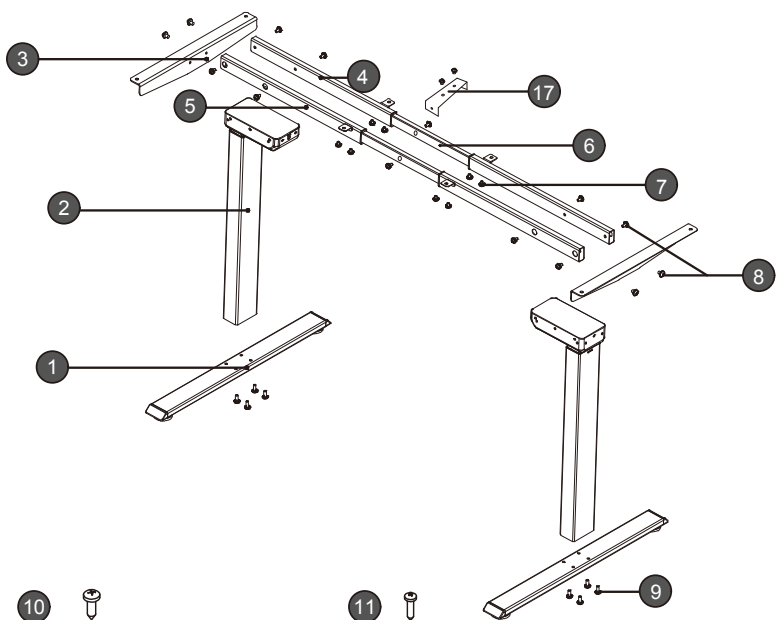

14

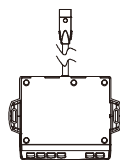

Nr	Część	Ilość (szt.)
1	Noga	2
2	Kolumna	2
3	Wspornik boczny	2
4	Prawy profil	2
5	Lewy profil	2
6	Profil przedłużający	2
7	Śruba M6*8	8
8	Śruba M6*10	14

Nr	Część	Ilość (szt.)
9	Śruba M6*30	8
10	Wkręt ST4.8*16	8
11	Wkręt ST2.9*15	2
12	Kabel zasilający	1
13	Ładowarka	1
14	Skrzynka kontrolna	1
15	Przedłużacz	1
16	Klips do kabla	8
17	Klamra	1

# INSTRUKCJA MONTAŻU

## KROK 1

- Ułożyć na płaskiej powierzchni lewy i prawy profil.
- Włożyć profil przedłużający do prawego i lewego profilu, jak pokazano na rysunku i wstępnie dokręcić śruby.

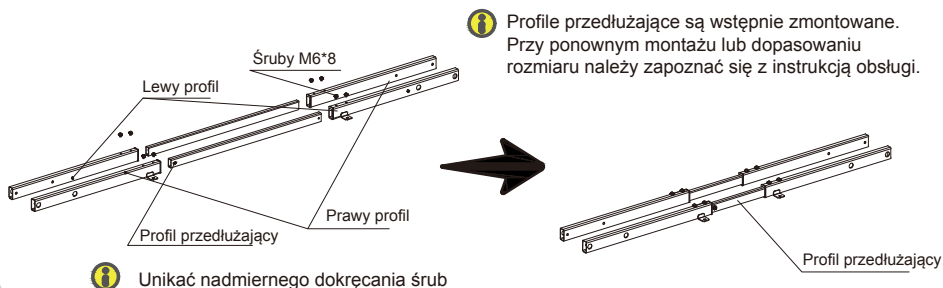

## KROK 2

- Zamontować wsporniki boczne po obydwu stronach kolumny. Dopasować otwory na śruby w nogach i kolumnach.
- Wstępnie dokręcić śruby.

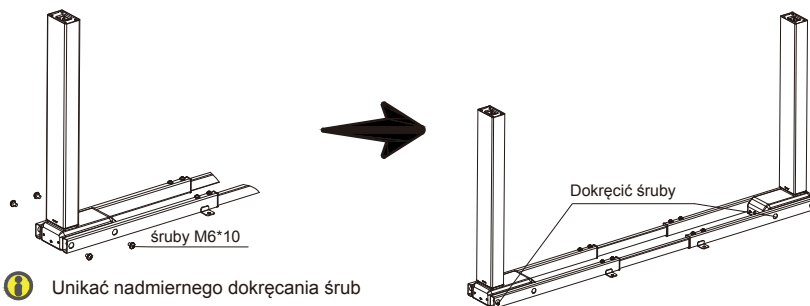

## KROK 3

- Zamontować wsporniki boczne po obydwu stronach kolumny.
- Dokręcić śruby.

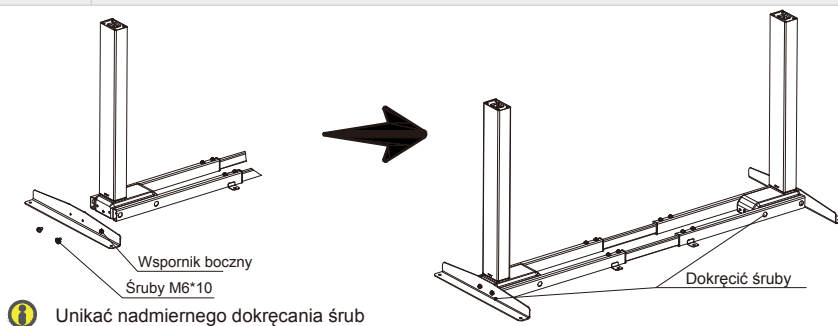

# INSTRUKCJA MONTAŻU

## KROK 4

- Dopasować otwory na śruby w nogach i kolumnach.
- Dokręcić śruby.

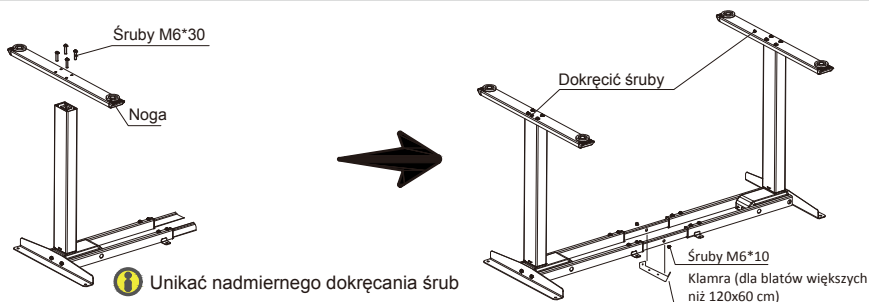

## KROK 5

- Sprawdzić obie strony blatu przed umieszczeniem biurka do góry nogami. Dostosować odpowiednią szerokość. Zaleca się, aby dwie strony wsporników bocznych znajdowały się 2 ~ 4 cale / 5 cm ~ 10 cm od krawędzi blatu i śrub.
- Podłączyć pozostałe części, w tym skrzynkę kontrolną, przedłużacz i przewód zasilający.
- Upewnić się, że wszystkie śruby i wkręty są dokręcone.

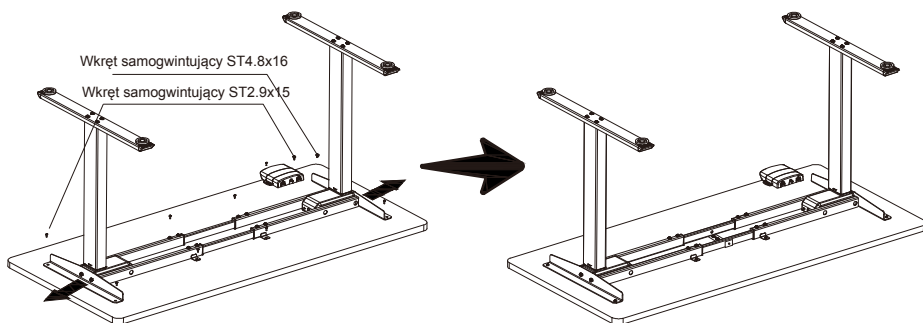

## KROK 6

- Zamontować skrzynkę kontrolną w odpowiednim miejscu krawędzi biurka.
- Uporządkować kable spinając je za pomocą klipsów.

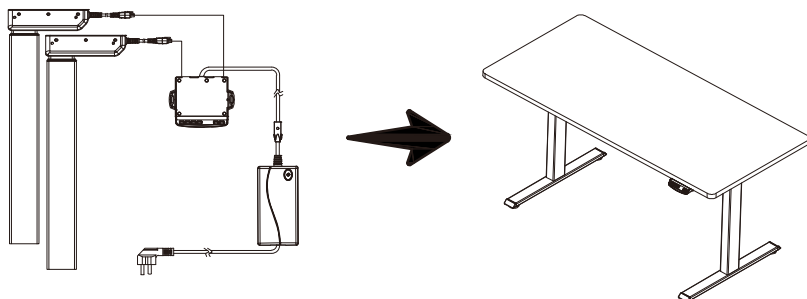





# INSTRUKCJA OBSŁUGI





## • Ręczny reset

 Po pierwszej instalacji lub wyłączeniu zasilania konieczne jest ręczne zresetowanie





-   • Wcisnąć strzałkę tak długo, aż wyświetlacz pokaże na przemian „E-1” i „rES” i zwolnić przycisk.
-  • Ponownie wcisnąć przycisk, blat powoli przesunie się w dół i gorę aż na wyświetlaczu pojawi się “70 (27.6”) /60 (23.7”)”.
- Zwolnij przycisk aby zakończyć resetowanie regulacji wysokości biurka.

 Uwaga: Funkcja antykolizyjna nie jest włączona podczas resetów. Istnieje potencjalne ryzyko przygniecenia więc upewnij się, że na drodze przemieszczania się blatu biurka nie ma żadnych przeszkód.

## • W górę i w dół

-  • Wcisnąć strzałkę w górę do momentu osiągnięcia pożądanej wysokości.
-  • Wcisnąć strzałkę w dół do momentu osiągnięcia pożądanej wysokości.

## • Zapisywanie wysokości

-   • Ustaw biurko na pożądanej wysokości.
-  • Naciśnij "S" aż na wyświetlaczu pojawi się "S --"
-  • Naciśnij "1", wyświetlacz pokaże na przemian "S-1" i wysokość na jakiej znajduje się blat biurka.
-  • Naciśnij "S", pierwsza pozycja zostanie zapisana. Adekwatnie zapisuje się wysokość dla 2 i 3 pozycji w pamięci.

## • Funkcja antykolizyjna











 Przed użytkowaniem należy usunąć przeszkody pod biurkiem i zachować bezpieczną odległość od elementów ruchomych.

-  • Gdy blat podczas przemieszczania się, na swojej drodze spotka jakąkolwiek przeszkodę, na ekranie zostanie wyświetlony komunikat "E-2".  
• Blat przesunie się na określoną odległość w przeciwnym kierunku i będzie mógł być używany po usunięciu przeszkody.

# INSTRUKCJA OBSŁUGI







## • Ograniczenia ruchu i pozycja autoblokady

 Włącz tę funkcję tylko wtedy, gdy rzeczywiście jej potrzebujesz.







1.  • Aby wejść do menu, wciśnij "S" przez 3 sekundy aż wyświetlacz pokaże "S--".
2.   • Wciśnij strzałę aż wyświetlacz pokaże "HLP".
3.   • Naciśnij "1", wyświetlacz pokaże na przemian "H-P" i aktualną wysokość.
4.   • Naciśnij w górę lub w dół, aż zostanie osiągnięta pożądana, maksymalna wysokość blatu.
5.  • Naciśnij "S", wyświetli się wysokość biurka, a pozycja autoblokady zostanie zapisana.
6.   • Naciśnij "2", wyświetlacz pokaże naprzemiennie "L-P" i aktualną wysokość. Naciśnij przycisk w dół aż do osiągnięcia dolnej pozycji krańcowej. Naciśnij "S". Ustawiono limit ruchu i pozycję autoblokady.

 Uwaga: Ta funkcja służy do ograniczenia ruchu wysokości biurka. Po ustawieniu, nowa górna lub dolna pozycja autoblokady zostanie zapisana.

## • Zmiana jednostki wysokości (cm / cale)

1.  • Aby wejść do menu, przytrzymaj przycisk „S” przez 3 sekundy, aż na wyświetlaczu pojawi się „S--”.
2.   • Wciśnij strzałkę w górę aż na wyświetlaczu pokaże się "Unt".
3.  • Naciśnij „1”, a na wyświetlaczu pojawi się naprzemiennie „Unt” i aktualna wysokość biurka w cm.
4.  • Naciśnij „S”, aby zapisać jednostkę jako „cm”.
5.  • Naciśnij „2”, a na wyświetlaczu pojawi się naprzemiennie „Unt” i aktualna wysokość biurka w calach. Naciśnij „S”, aby zapisać jednostkę jako cale.

## • Zmiana wyświetlanej wysokości biurka.

1.  • Naciskaj „S”, aż na wyświetlaczu pojawi się "A--".
2.   • Krótko naciśnij przycisk „w górę” lub „w dół”, aż na wyświetlaczu pojawi się na przemian „End” i aktualna wysokość.
3.    • Naciśnij „1”, „2”, „3”, aby wybrać pierwszą, drugą i trzecią wartość liczby. Każde kliknięcie zwiększa wartość o jedną jednostkę.
4.  • Naciśnij "S". Zmiana została ustawiona.



 Uwaga: Funkcja umożliwia zmianę wysokości wyświetlanej na wyświetlaczu w oparciu o rzeczywisty pomiar.



# INSTRUKCJA OBSŁUGI

## • Sprawdzenie zasilania

 Funkcja wykrywa, czy silnik został prawidłowo podpięty.

1.   • Gdy na wyświetlaczu pojawi się komunikat „E-3” i „rES”, oznacza, że silnik nie jest prawidłowo podpięty.
2. • Odłącz główny kabel, sprawdź wszystkie połączenia i upewnij się, że wszystkie kable są prawidłowo podłączone. Następnie podłącz kabel główny.
3.  • Wykonaj ręczny reset systemu.

## • Przywrócenie ustawień fabrycznych

 Funkcja przywraca ustawienia fabryczne.

1.  • Naciskaj "S", aż na wyświetlaczu pojawi się "FAC".
2. • Ponownie naciśnij "S", aby potwierdzić przywrócenie ustawień fabrycznych.

## ZNACZENIE SYMBOLI I ROZWIĄZYWANIE PROBLEMÓW

Symbol	Informacja	Czynności
rES	Ręczny reset	Wykonaj ręczny reset według instrukcji.
ovr	Przeciążenie	Zmniejsz obciążenie biurka tak aby nie przekraczało 100 kg.
E-2	System antykolizyjny	Usuń przeszkodę, na którą trafia blat podczas zmiany wysokości.
dut	Zbyt częsta regulacja	Przed dalszą regulacją odczekaj 15 minut.
E-4	Różnica wysokości między dwiema nogami przekracza 1 cal	Zatrzymać operację i wykonać ręczny reset.
E-3	Sprawdzić połączenie	Sprawdzić kable, czy są prawidłowo podłączone, wykonać ręczny reset przed ponownym użyciem.

# GWARANCJA

---

**Jeżeli urządzenie zepsuje się w ciągu 2 lat od daty zakupu, Habys naprawi, wymieni produkt lub dostarczy części zamienne, bez dodatkowych opłat.**

Gwarancja nie obejmuje:

- a) uszkodzeń powstałych w wyniku niewłaściwego transportu sprzętu,
- b) napraw poza autoryzowanym serwisem,
- c) niewłaściwego użytkowania sprzętu,
- d) uszkodzeń przekraczających koszt urządzenia,
- e) uszkodzeń powstałych przez niewłaściwe przechowywanie sprzętu u Klienta (w szkodliwych warunkach),
- f) w sytuacji braku dowodu zakupu.







HABYS Sp. z o.o.

ul. Produkcyjna 16, 38-200 Jasło, PL

tel.: +48 13 44 62 788, [biuro@habys.pl](mailto:biuro@habys.pl)

[www.habys.pl](http://www.habys.pl)